

LANKOVÝ SYSTÉM

AISI 304 - BRUS 240

IS VIDLICE S ČEPEM - PRAVÝ ZÁVIT

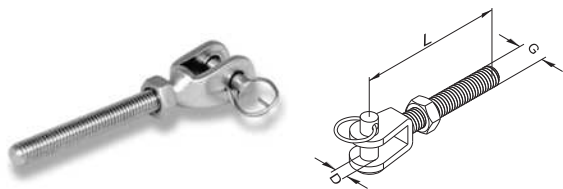

Obj. číslo	Produkt ozn.	G	D	L	Cena
S23042	CS475.M6	M6	6	75	109,-
S23043	CS480.M8	M6	8	80	119,-

IS TERMINÁL LISOVACÍ - SESTAVA S NAPÍNÁKEM A VIDLICÍ



Obj. číslo	Produkt ozn.	Ø	D	H	L	Cena
S23040	CS140.090	4.0	6	90	188	149,-
S23041	CS160.110	6.0	8	110	220	159,-

IS OKO SE ZÁVITEM DLOUHÉ - PRAVÝ ZÁVIT

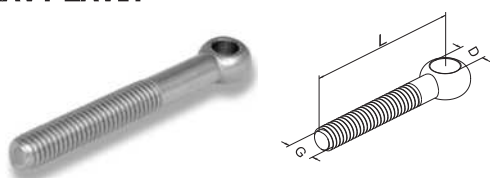

Obj. číslo	Produkt ozn.	G	D	L	Cena
S23046	CS655.M8	M8	8.5	55	8,-

IS OKO SE ZÁVITEM KRÁTKÉ - PRAVÝ ZÁVIT



Obj. číslo	Produkt ozn.	G	D	L	Cena
S23044	CS520.M6	M6	8.5	20	14,-
S23045	CS530.M10	M10	10.5	30	18,-

IS OKO S VRUTEM

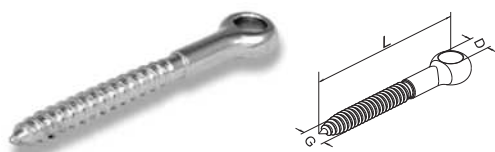

Obj. číslo	Produkt ozn.	G	D	L	Cena
S23047	CS755.6	6	6.5	55	18,-
S23048	CS755.8	8	8.5	56	24,-

LANKOVÝ SYSTÉM

AISI 304 - BRUS 240

IS ŠROUBEK K TERMINÁLU - VNITŘNÍ ZÁVIT, PRAVÝ ZÁVIT

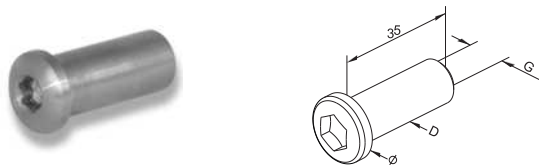

Obj. číslo	Produkt ozn.	Ø	D	G	Cena
S23055	CS385.M6	12	8	M6	29,-
S23056	CS385.M8	12	8	M8	29,-

IS DRŽÁK LANKA

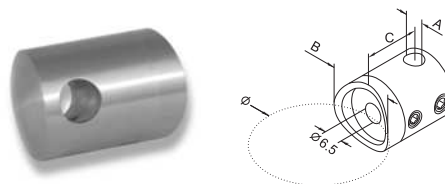

Obj. číslo	Produkt ozn.	Ø	A	B	C	Cena
S23052	CS165.000	□	6.5	22	19	69,-
S23053	CS165.042	42.4	6.5	22	19	69,-

IS ZARÁŽKA NA LANCO S ČERVÍKEM

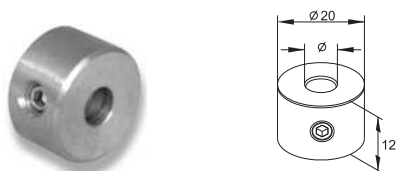

Obj. číslo	Produkt ozn.	Ø	Cena
S23054	CS265.20	6.5	29,-

UPEVNĚNÍ A

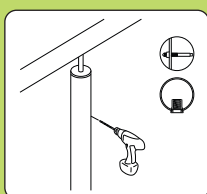

UPEVNĚNÍ B

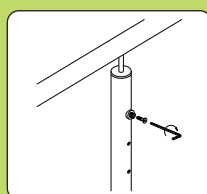

UPEVNĚNÍ C

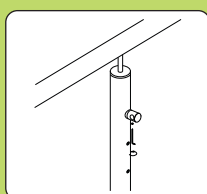

UPEVNĚNÍ D

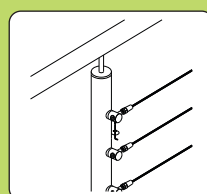

UPEVNĚNÍ E

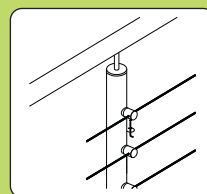

Uvedené ceny jsou v Kč a bez DPH. Změna cen a provedení komponentů vyhrazena.

IS SVORKA LISOVACÍ NA LANKA - HLINÍKOVÁ

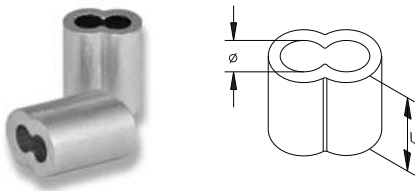

Obj. číslo	Produkt ozn.	Ø	L	Cena
S23057	CSC001.040	4.0	16	7,-
S23058	CSC001.060	6.0	16	8,-

IS KLEŠTĚ ŠTÍPACÍ NA LANKA



Obj. číslo	Produkt ozn.	Cena
S23059	CSC002.000	359,-

IS LIS HYDRAULICKÝ NA LISOVÁNÍ TERMINÁLŮ - VČETNĚ MATRIC



Obj. číslo	Produkt ozn.	Cena
S23060	CSC003.000	3990,-

DRŽÁKY SKEL - NEREZ



DRŽÁKY SKEL - NEREZ

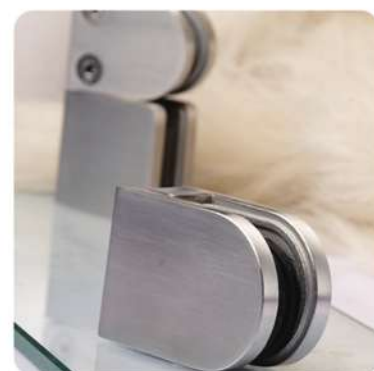

DRŽÁKY SKEL - NEREZ

AISI 304 - BRUS 240

IS DRŽÁK SKLA OBLÝ 50x40 - PRO JEKL

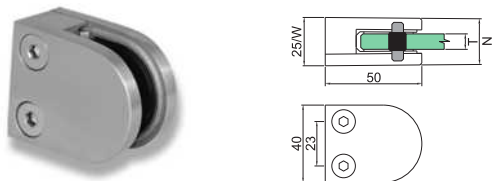

Obj. číslo	Produkt ozn.	Ø	Sklo(T)	Cena
S22559	GC050.000	□	6/8/8.76/10	159,-

IS DRŽÁK SKLA OBLÝ 50X40mm - PRO TRUBKU

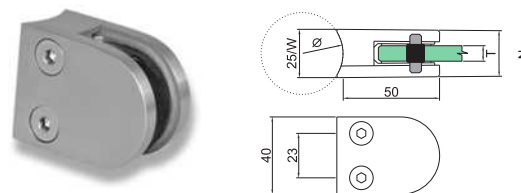

Obj. číslo	Produkt ozn.	Ø	Sklo(T)	Cena
S22560	GC050.033	33.7	6/8/8.76/10	169,-
S22561	GC050.042	42.4	6/8/8.76/10	169,-

IS DRŽÁK SKLA OBLÝ 63x45mm - PRO JEKL

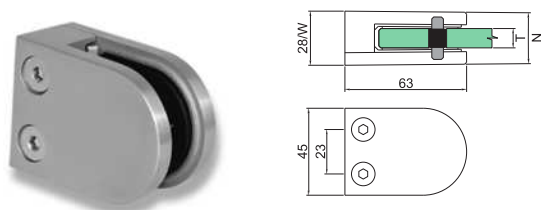

Obj. číslo	Produkt ozn.	Ø	Sklo(T)	Cena
S22567	GC063.000	□	8/8.76/10	199,-

IS DRŽÁK SKLA OBLÝ 63x45mm - PRO TRUBKU

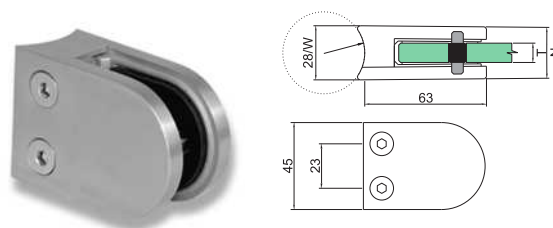

Obj. číslo	Produkt ozn.	Ø	Sklo(T)	Cena
S22568	GC063.042	42.4	6/8/8.76/10	199,-
S22570	GC063.048	48.3	6/8/8.76/10	219,-
S22569	GC163.042	42.4	10.76/12/12.76	199,-
S22595	GC163.048	48.3	10.76/12/12.76	219,-

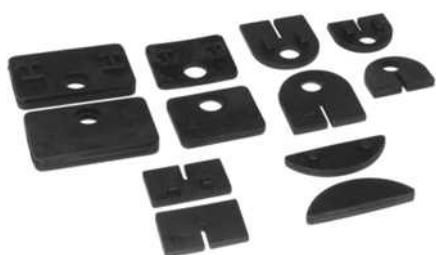

IS GUMIČKY PRO OBLÉ DRŽÁKY SKEL

Obj. číslo	Produkt ozn.	Sklo(T)	Cena/Pár
S23431	GC050.6.0	6	8,-
S23432	GC050.8.0	8	8,-
S23417	GC050.8.76	8.76	8,-
S23433	GC050.10.0	10	8,-
S23434	GC063.8.0	8	10,-

IS GUMIČKY PRO OBLÉ DRŽÁKY SKEL

Obj. číslo	Produkt ozn.	Sklo(T)	Cena/Pár
S23418	GC063.8.76	8.76	10,-
S23435	GC063.10.0	10	10,-
S23419	GC163.10.76	10.76	10,-
S23436	GC163.12.00	12	10,-
S23420	GC163.12.76	12.76	10,-

Uvedené ceny jsou v Kč a bez DPH. Změna cen a provedení komponentů vyhrazena.

DRŽÁKY SKEL - NEREZ

AISI 304 - BRUS 240

IS DRŽÁK SKLA ČTVERCOVÝ 45x45mm - PRO JEKL

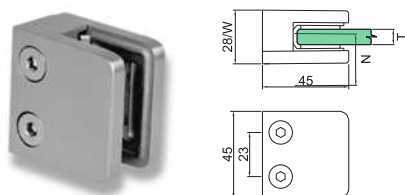

Obj. číslo	Produkt ozn.	Ø	Sklo(T)	Cena
S22596	GC045.000	□	6/8/8.76/10	169,-

IS DRŽÁK SKLA ČTVERCOVÝ 45x45mm - PRO TRUBKU

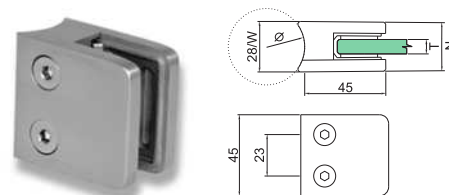

Obj. číslo	Produkt ozn.	Ø	Sklo(T)	Cena
S22597	GC045.042	42.4	6/8/8.76/10	179,-

IS DRŽÁK SKLA ČTVERCOVÝ 55x55mm - PRO JEKL

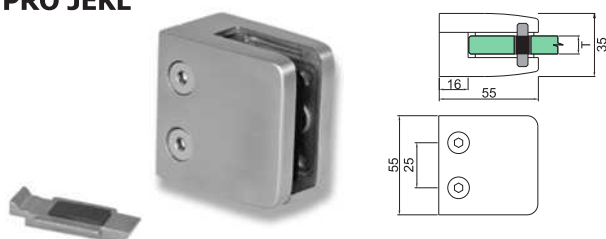

Obj. číslo	Produkt ozn.	Ø	Sklo(T)	Cena
S22598	GC055.000	□	10/10.76/12/12.76	285,-

IS DRŽÁK SKLA ČTVERCOVÝ 55x55mm - PRO TRUBKU

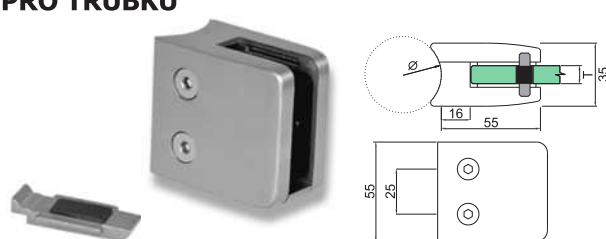

Obj. číslo	Produkt ozn.	Ø	Sklo(T)	Cena
S22599	GC055.042	42.4	10/10.76/12/12.76	295,-
S22600	GC055.048	48.3	10/10.76/12/12.76	299,-

IS DRŽÁK SKLA OBDÉLNÍKOVÝ 70x55mm - PRO JEKL

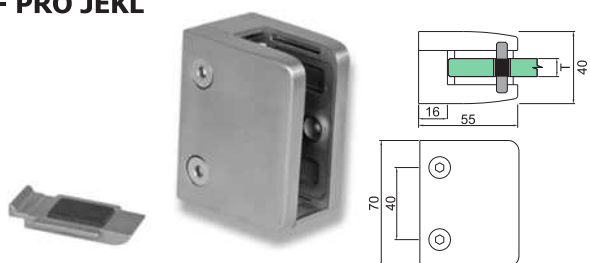

Obj. číslo	Produkt ozn.	Ø	Sklo(T)	Cena
S22601	GC070.070	□	12/15	469,-

IS DRŽÁK SKLA OBDÉLNÍKOVÝ 70x55mm - PRO TRUBKU

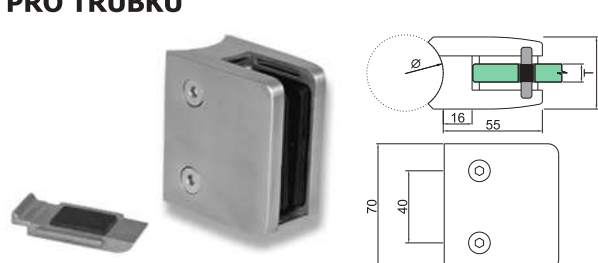

Obj. číslo	Produkt ozn.	Ø	Sklo(T)	Cena
S22602	GC070.048	48.3	12/15	495,-

IS GUMIČKY PRO ČTVERCOVÉ/OBDELNÍKOVÉ DRŽÁKY SKEL

Obj. číslo	Produkt ozn.	Sklo(T)	Cena/Pár
S23428	GC045.6.0	6	8,-
S23429	GC045.8.0	8	8,-
S23421	GC045.8.76	8.76	8,-
S23430	GC045.10.0	10	8,-
S23437	GC055.10.0	10	12,-

IS GUMIČKY PRO ČTVERCOVÉ/OBDELNÍKOVÉ DRŽÁKY SKEL

Obj. číslo	Produkt ozn.	Sklo(T)	Cena/Pár
S23422	GC055.10.76	10.76	12,-
S23438	GC055.12.0	12	12,-
S23423	GC055.12.76	12.76	12,-
S23439	GC070.12	12	16,-
S23440	GC070.15	15	16,-

Uvedené ceny jsou v Kč a bez DPH. Změna cen a provedení komponentů vyhrazena.

DRŽÁKY SKEL - ZAMAC

ZAMAC - povrch broušený nikel
Držáky jsou vhodné pouze do interiéru (vzhledově stejné jako nerez)

IS DRŽÁK SKLA OBLÝ 50x40mm ZAMAC - PRO JEKL

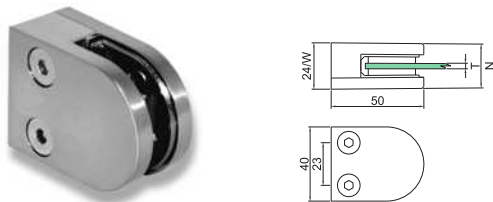

Obj. číslo	Produkt ozn.	Φ	Sklo(T)	Cena
S22621	ZGC150.000	□	6/8/8.76/10	119,-

IS DRŽÁK SKLA OBLÝ 50x40mm ZAMAC - PRO TRUBKU

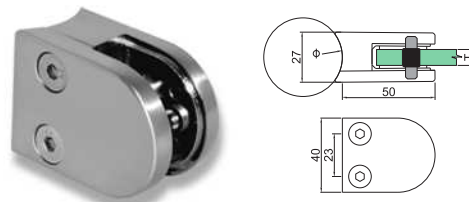

Obj. číslo	Produkt ozn.	Φ	Sklo(T)	Cena
S22620	ZGC150.042	42.4	6/8/8.76/10	129,-

IS DRŽÁK SKLA OBLÝ 45x63mm ZAMAC - PRO TRUBKU

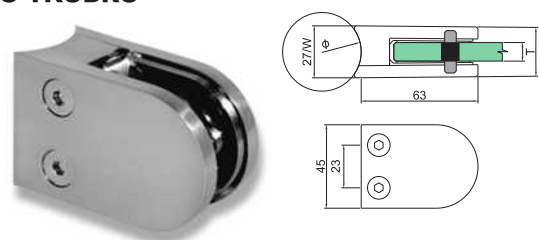

Obj. číslo	Produkt ozn.	Φ	Sklo(T)	Cena
S22622	ZGC063.048	48.3	8/10	149,-



IS GUMIČKY PRO OBLÉ DRŽÁKY SKLA - ZAMAC

Obj. číslo	Produkt ozn.	Sklo(T)	Cena/Pár
S23114	ZGCA150.6.0	6	8,-
S23354	ZGCA150.8.0	8	8,-
S23427	ZGCA150.8.76	8.76	8,-

IS GUMIČKY PRO OBLÉ DRŽÁKY SKLA - ZAMAC

Obj. číslo	Produkt ozn.	Sklo(T)	Cena/Pár
S23201	ZGCA150.10.0	10	8,-
S23452	ZGCA063.8.0	8	12,-
S23453	ZGCA063.10.0	10	12,-

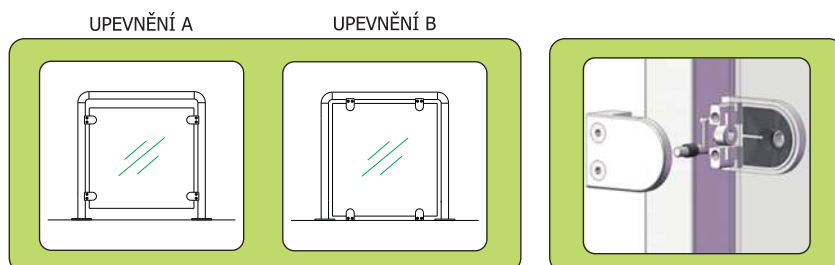

Uvedené ceny jsou v Kč a bez DPH. Změna cen a provedení komponentů vyhrazena.

DRŽÁKY SKEL - ZAMAC

ZAMAC - povrch broušený nikl
Držáky jsou vhodné pouze do interiéru (vzhledově stejné jako nerez)

IS DRŽÁK SKLA ČTVERCOVÝ 45x45mm ZAMAC - PRO JEKL

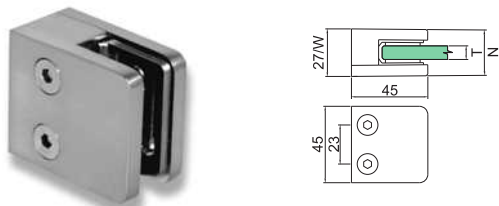

Obj. číslo	Produkt ozn.	Φ	Sklo(T)	Cena
S22623	ZGC045.000	□	6/8/8.76/10	119,-

IS DRŽÁK SKLA ČTVERCOVÝ 45x45mm ZAMAC - PRO TRUBKU

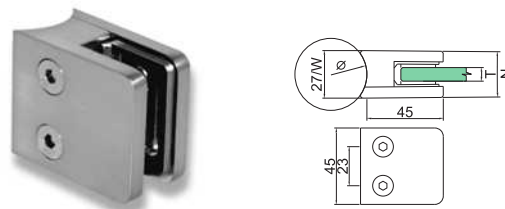

Obj. číslo	Produkt ozn.	Ø	Sklo(T)	Cena
S22624	ZGC045.042	42.4	6/8/8.76/10	129,-

IS DRŽÁK SKLA ČTVERCOVÝ 52x52mm ZAMAC - PRO JEKL

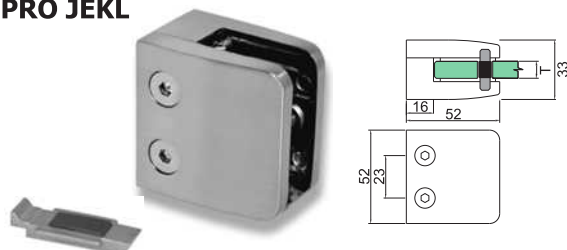

Obj. číslo	Produkt ozn.	Φ	Sklo(T)	Cena
S22625	ZGC052.000	□	10/10.76/12/12.76	175,-

IS DRŽÁK SKLA ČTVERCOVÝ 52x52mm ZAMAC - PRO TRUBKU

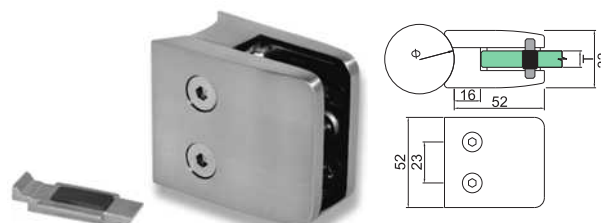

Obj. číslo	Produkt ozn.	Φ	Sklo(T)	Cena
S22626	ZGC052.042	42.4	10/10.76/12/12.76	179,-
S22627	ZGC052.048	48.3	10/10.76/12/12.76	199,-



IS GUMIČKY PRO ČTVERCOVÉ DRŽÁKY SKLA - ZAMAC

Obj. číslo	Produkt ozn.	Sklo(T)	Cena/Pár
S23441	ZGCA045.6.0	6	8,-
S23442	ZGCA045.8.0	8	8,-
S23424	ZGCA045.8.76	8.76	8,-
S23443	ZGCA045.10.0	10	8,-

IS GUMIČKY PRO ČTVERCOVÉ DRŽÁKY SKLA - ZAMAC

Obj. číslo	Produkt ozn.	Sklo(T)	Cena/Pár
S23444	ZGCA052.10.0	10	12,-
S23425	ZGCA052.10.76	10.76	12,-
S23445	ZGCA052.12.0	12	12,-
S23426	ZGCA052.12.76	12.76	12,-

UPEVNĚNÍ A

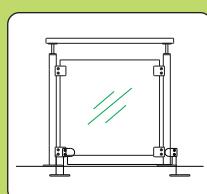

UPEVNĚNÍ B

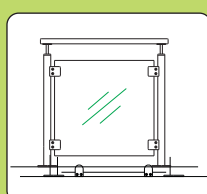

UPEVNĚNÍ C

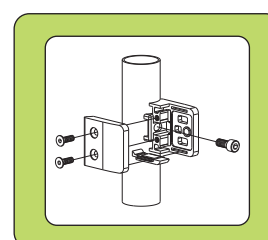
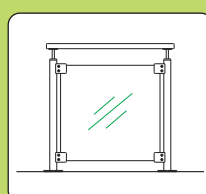

Uvedené ceny jsou v Kč a bez DPH. Změna cen a provedení komponentů vyhrazena.

DRŽÁKY SKEL - PŘEDSAZENÉ

AISI 304 - BRUS 240

IS DRŽÁK SKLA PŘEDSAZENÝ KRAJNÍ - PRO JEKL (GUMIČKY SKLA V CENĚ)



Obj. číslo	Produkt ozn.	Φ	Sklo(T)	Cena
S22603	GCS060.000	□	8/10	339,-

IS DRŽÁK SKLA PŘEDSAZENÝ - KRAJNÍ - PRO TRUBKU (GUMIČKY SKLA V CENĚ)

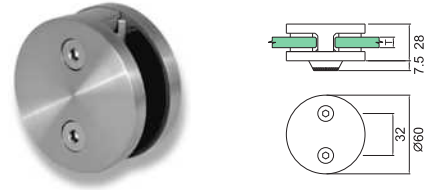

Obj. číslo	Produkt ozn.	Ø	Sklo(T)	Cena
S22605	GCS060.042	42.4	8/10	339,-

IS DRŽÁK SKLA PŘEDSAZENÝ - PRŮBĚŽNÝ - PRO JEKL (GUMIČKY V CENĚ)



Obj. číslo	Produkt ozn.	Φ	Sklo(T)	Cena
S22604	GCD060.000	□	8/10	349,-

IS DRŽÁK SKLA PŘEDSAZENÝ - PRŮBĚŽNÝ - PRO TRUBKU (GUMIČKY V CENĚ)

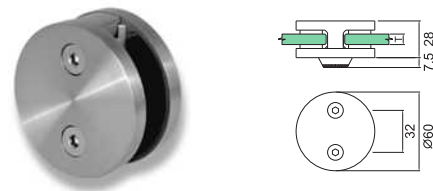

Obj. číslo	Produkt ozn.	Ø	Sklo(T)	Cena
S22606	GCD060.042	42.4	8/10	349,-

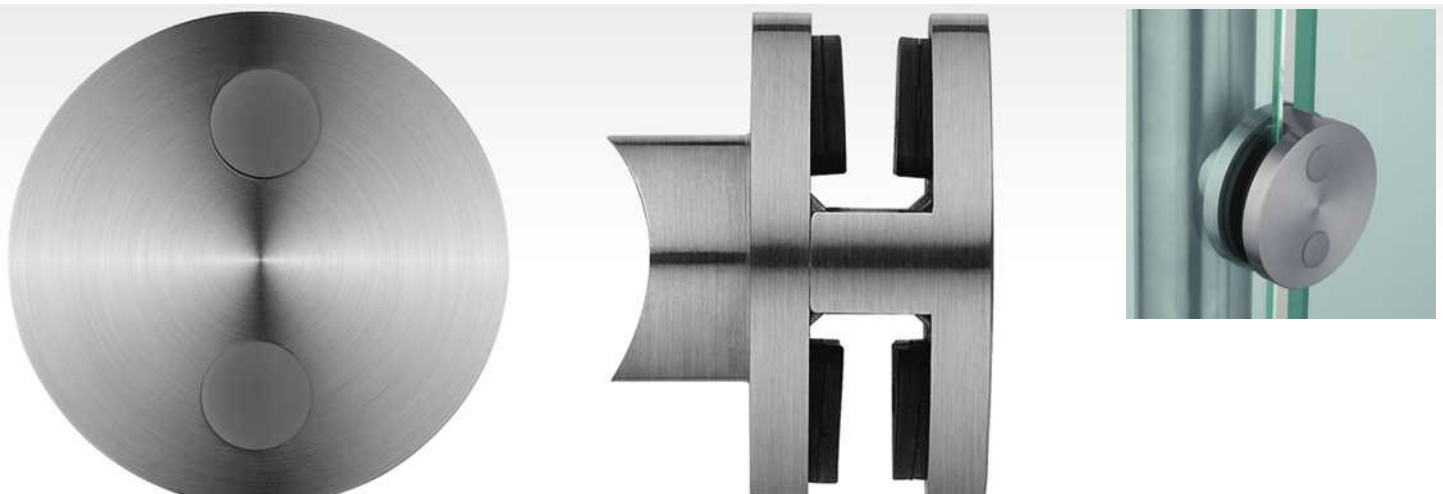
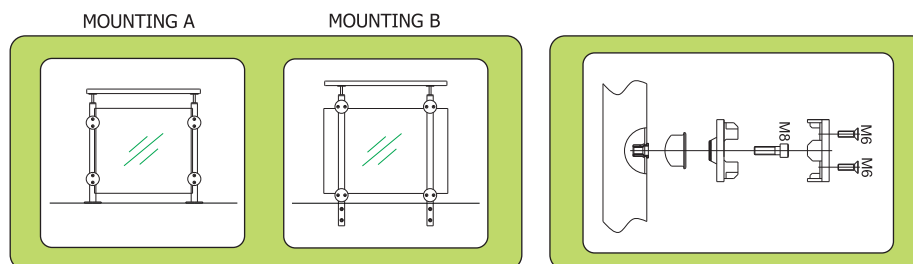

Uvedené ceny jsou v Kč a bez DPH. Změna cen a provedení komponentů vyhrazena.

DRŽÁKY SKEL - BODOVÉ, PODLAHOVÉ

AISI 304 - BRUS 240

IS DRŽÁK SKLA KNOFLÍK - ROVNÝ, D30

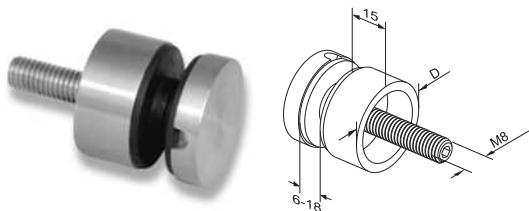

Obj. číslo	Produkt ozn.	Ø	D	D2	Cena
S22630	GH030.000	Flat	30	14	119,-

IS DRŽÁK SKLA KNOFLÍK - PRO TRUBKU, D30

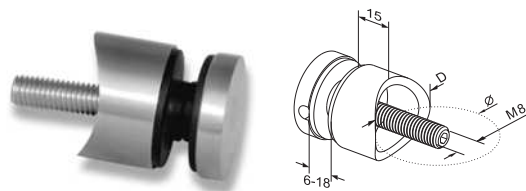

Obj. číslo	Produkt ozn.	Ø	D	D2	Cena
S22631	GH030.042	42.4	30	14	125,-

IS DRŽÁK SKLA KNOFLÍK -ROVNÝ, D50

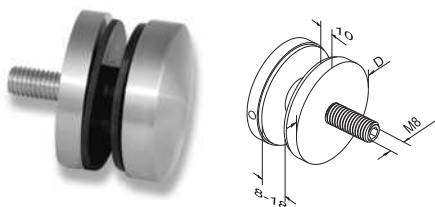

Obj. číslo	Produkt ozn.	Ø	D	D2	Cena
S22629	GH050.000	□	50	16	209,-

IS DRŽÁK SKLA PODLAHOVÝ - SE ZÁVITEM (GUMIČKY SKLA V CENĚ)

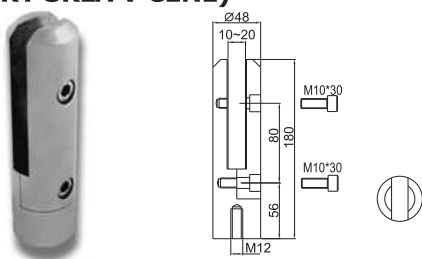

Obj. číslo	Produkt ozn.	Sklo	Cena
S22607	PGC048.000	10 - 20	1995,-

IS DRŽÁK SKLA PODLAHOVÝ - S PLOTNOU (GUMIČKY SKLA V CENĚ)

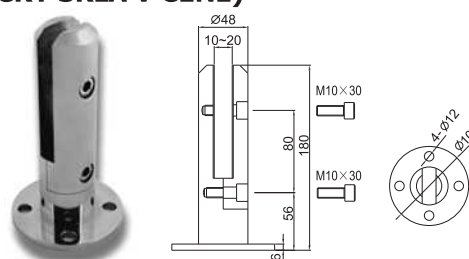

Obj. číslo	Produkt ozn.	Sklo	Cena
S22608	PGC148.000	10 - 20mm	2495,-

MADLO PRO SKLO

AISI 304 - BRUS 240

IS MADLO PRO SKLO, D42,4

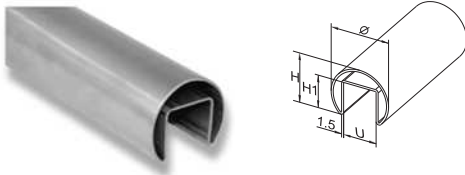

Obj. číslo	Produkt ozn.	U	H	H1	Ø	Cena/m
S22954	EG615.042	24	37	24	42.4	559,-

IS TĚSNĚNÍ PRO MADLO SKLA 24x24mm



Obj. číslo	Produkt ozn.	U	T	Cena/m
S22955	EG711.042	24	11.5-13.5	99,-
S22956	EG716.042	24	16-17.5	99,-
S22957	EG720.042	24	20-21.5	99,-

IS KOLENO MADLA SKLA -VERTIKÁLNÍ

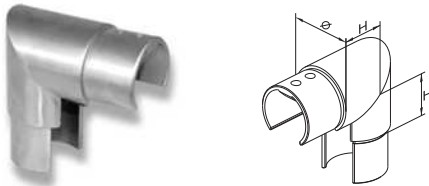

Obj. číslo	Produkt ozn.	H	Ø	Cena
S22959	EG015.042	30	42.4x1.5	599,-

IS KOLENO MADLA SKLA - HORIZONTÁLNÍ

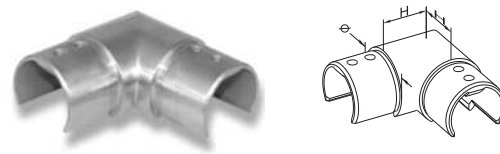

Obj. číslo	Produkt ozn.	H	Ø	Cena
S22960	EG115.042	30	42.4x1.5	495,-

IS SPOJKA MADLA SKLA



Obj. číslo	Produkt ozn.	H	Ø	Cena
S22961	EG215.042	6	42.4x1.5	249,-

IS ZÁSLEPKA MADLA SKLA

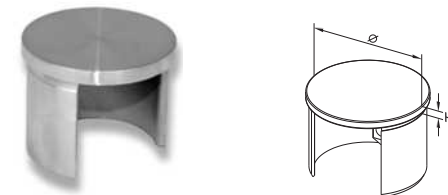

Obj. číslo	Produkt ozn.	H	Ø	Cena
S22962	EG315.042	4	42.4x1.5	239,-

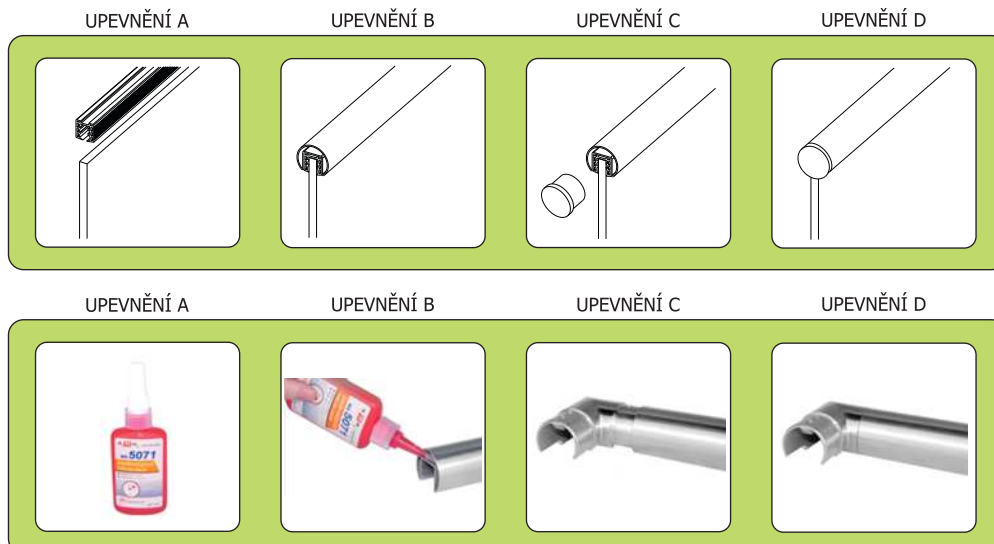

Uvedené ceny jsou v Kč a bez DPH. Změna cen a provedení komponentů vyhrazena.

LIŠTY PRO SAMONOSNÁ SKLA

Připravujeme!!! Pro bližší info nás kontaktujte.

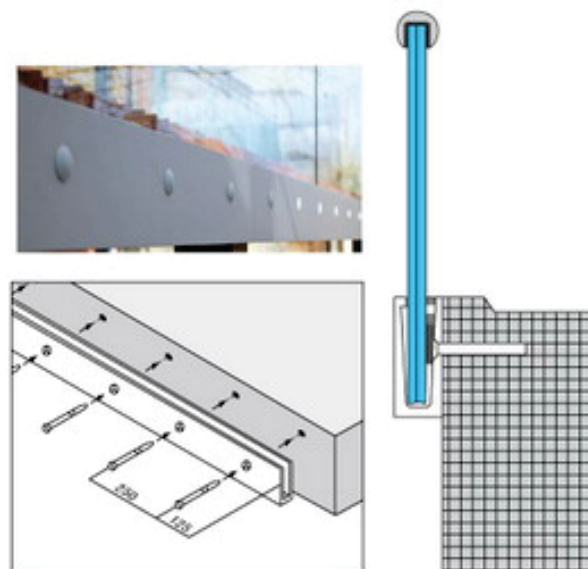
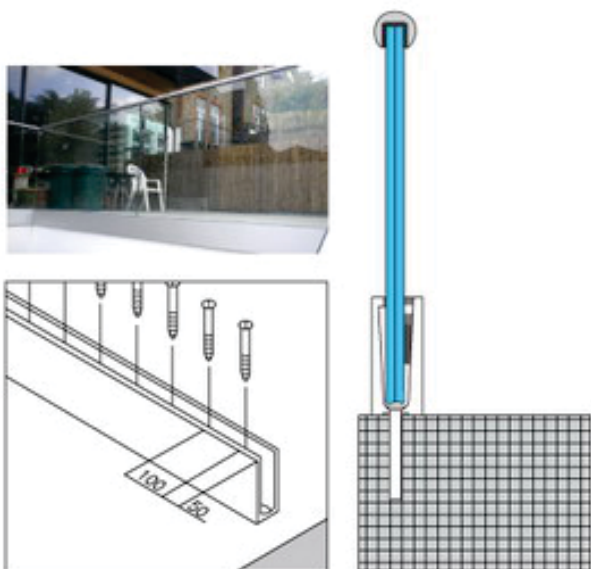

Hliník	L
R6.9004.000	2500mm

Hliník	L
R6.9005.000	2500mm

Obj. číslo	Produkt ozn.
R6.9004.013	12.76
R6.9004.017	16.76
R6.9004.020	20.76

Obj. číslo	Produkt ozn.
R6.9005.013	12.76
R6.9005.017	16.76
R6.9005.020	20.76



IS PŘÍSTŘEŠEK SET, 2X TÁHLO NEREZ, 2X KLOUB NA ZEĎ, BEZ SKLA



Obj. číslo	Produkt. ozn	Jednotky	Cena
S23383	R2.9100.00	SET	3 590,-

IS SKLO PŘÍSTŘEŠKU 1,5x0,9m - BEZPEČNOSTNÍ, LEPENÉ 13,44mm, 4x VRTANÉ



Další rozměry skel na objednání.

Obj. číslo	Tloušťka	Rozměr	Jednotka	Cena
S23364	13,44mm	1,5x0,9m	ks	4 150,-

Uvedené ceny jsou v Kč a bez DPH. Změna cen a provedení komponentů vyhrazena.

PŘÍSTŘEŠKY

AISI 304 - BRUS 240

IS PŘÍSTŘEŠEK SET, 2X KONZOLE NEREZ + PLEXISKLO 1,35x0,91m

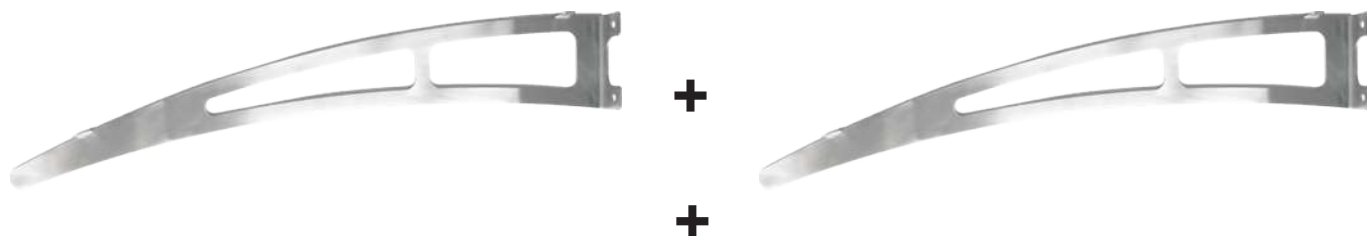

PLEXISKLO ČIRÉ 4mm, 1,35x0,91m

Obj. číslo	Produkt ozn.	Jednotka	Cena
S23382	R2.9722.000	SET	4 995,-

SLOUPKY SKLADOVÉ - PRO VÝPLNĚ



SLOUPKY SKLADOVÉ

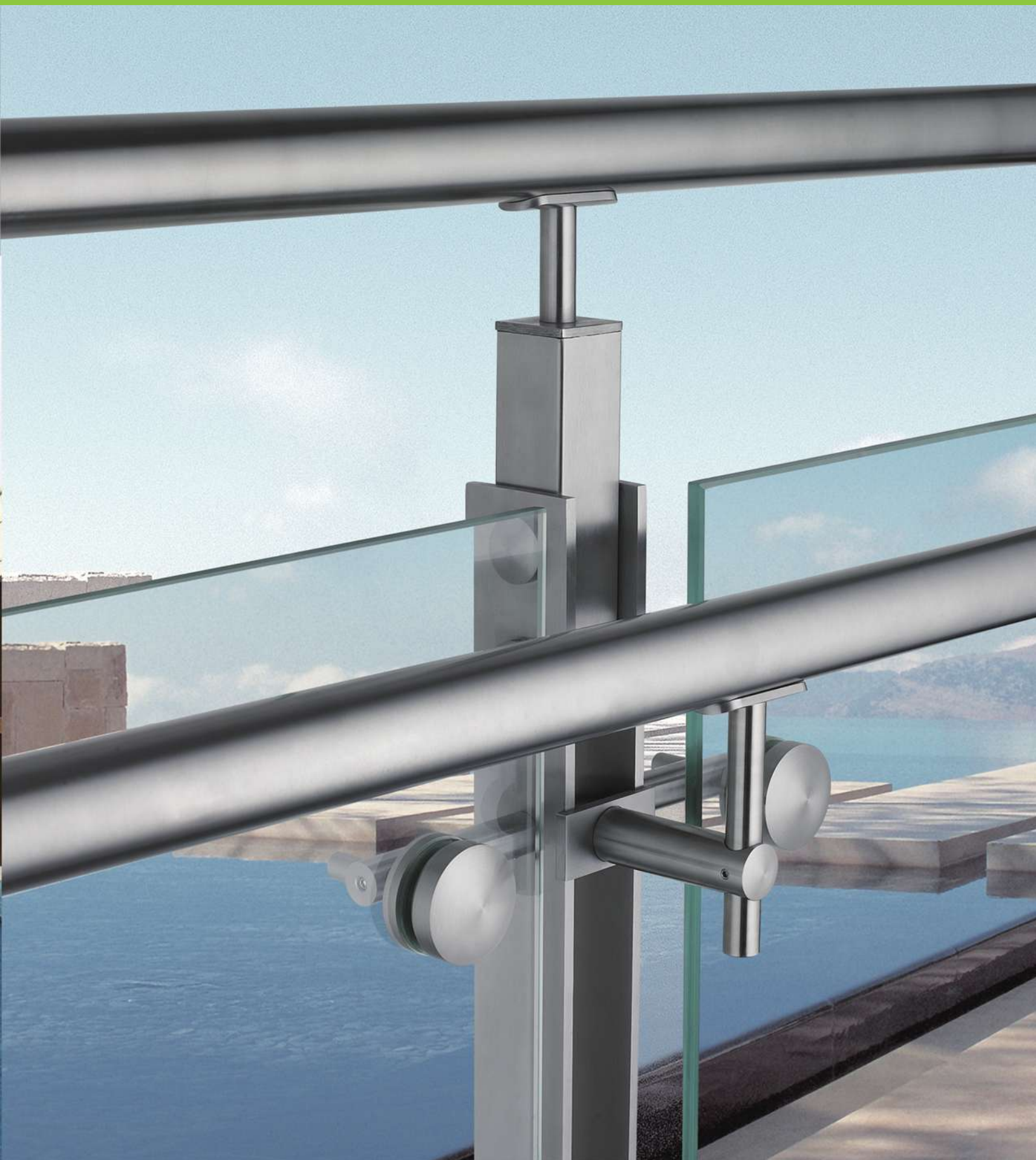

SLOUPKY SKLADOVÉ - PRO VÝPLNĚ

AISI 304 - BRUS 240

IS SLOUPEK NA ZEM PRO 6 VÝPLNÍ, 958mm -PEVNÝ

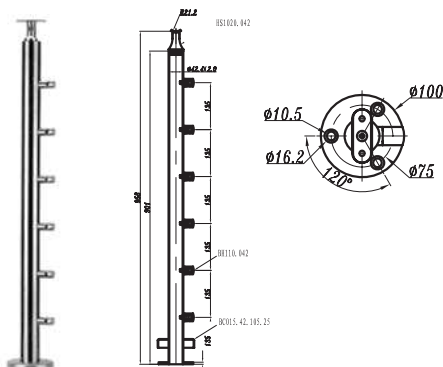

Obj. číslo	Produkt ozn.	Ø	Výplň	L	Cena
S23061	BT131.042-01	42.4	6x	958	1565,-

IS SLOUPEK NA ZEM PRO 6 VÝPLNÍ, 958mm - KLOUB

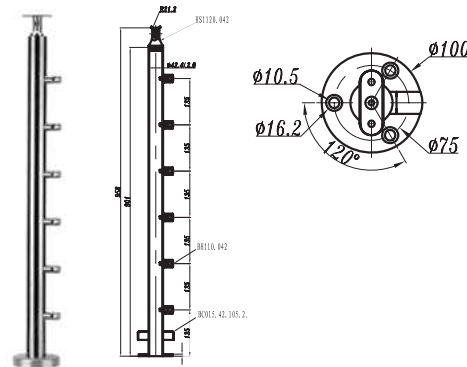

Obj. číslo	Produkt ozn.	Ø	Výplň	L	Cena
S23062	BT131.042-02	42.4	6x	958	1495,-

IS SLOUPEK Z BOKU PRO 6 VÝPLNÍ 1200mm - PEVNÝ

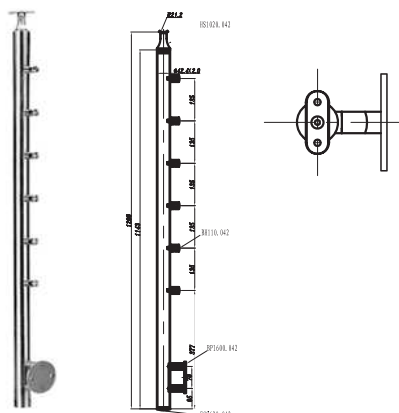

Obj. číslo	Produkt ozn.	Ø	Výplň	Cena
S23063	BT110.042-01	42.4	6x	1729,-

IS SLOUPEK Z BOKU PRO 6 VÝPLNÍ 1200mm - KLOUB

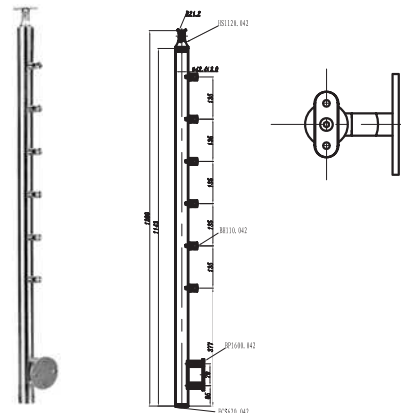

Obj. číslo	Produkt ozn.	Ø	Výplň	Cena
S23064	BT110.042-02	42.4	6x	1759,-

V případě potřeby vyrobíme sloupek přesně dle Vašich požadavků.